

БЕГОВАЯ ДОРОЖКА EVERYFIT K843

РУКОВОДСТВО ПОЛЬЗОВАТЕЛЯ

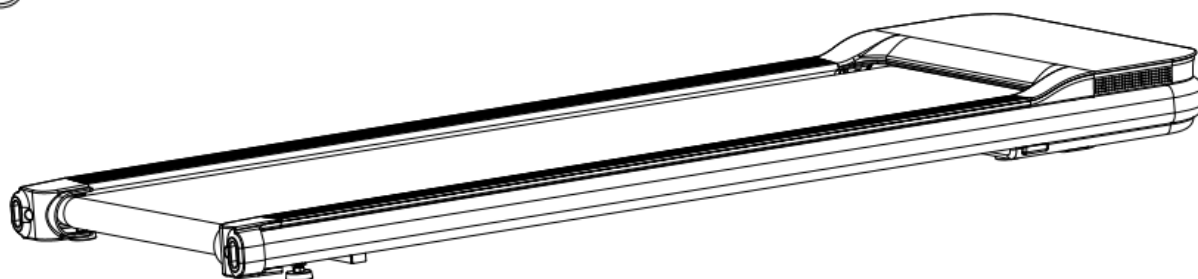
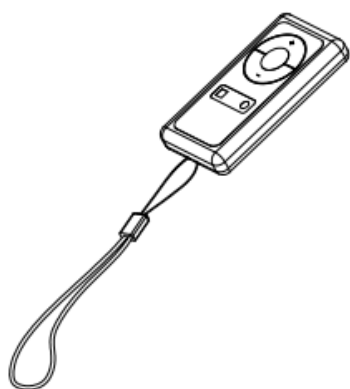

ПРЕДУПРЕЖДЕНИЕ

Пожалуйста, прочтите инструкцию внимательно перед использованием оборудования. Сохраните данное руководство для дальнейшего пользования:

- Во время тренировки на беговой дорожке, всегда пользуйтесь ключом безопасности, прикрепив его к одежде.
- Во время бега руки должны двигаться естественно, взгляд должен быть направлен вперед, никогда не смотрите вниз на ноги.
- Увеличивайте скорость постепенно.
- При возникновении аварийной ситуации, немедленно воспользуйтесь "кнопкой аварийной остановки".
- Сойдите с беговой дорожки после того, как беговое полотно остановилось.

Предупреждение. Внимательно прочтите инструкцию по сборке тренажера, точно следуйте инструкции во время сборки.

ВНИМАНИЕ!

1. Перед началом любой программы тренировок, проконсультируйтесь с врачом.
2. Убедитесь, что все крепежные детали плотно зажаты.
3. Никогда не ставьте тренажер во влажном помещении, это может стать причиной неисправностей.
4. Мы не несем никакой ответственности за поломки или травмы, возникшие по причинам, описанным выше.
5. Для тренировки надевайте спортивную одежду и обувь.
6. Не приступайте к тренировкам в течение 40 минут после еды.
7. Для того, чтобы избежать травм, делайте разминку.
8. Если у Вас высокое давление, прежде чем начать тренировки, проконсультируйтесь с врачом.
9. Беговая дорожка предназначена только для взрослых.
10. Старики, дети и люди с ограниченными возможностями могут пользоваться тренажером только под руководством и наблюдением.
11. Не вставляйте ничего в какие-либо части тренажера, это может стать причиной повреждения.
12. Не подключайте дополнительную линию по середине кабеля; не удлиняйте кабель и не меняйте штекер; не кладите тяжелые предметы на кабель и не оставляйте его рядом с источником тепла; запрещается использовать розетку с несколькими выходами, это может привести к пожару или травме.
13. Всегда отключайте питание, если тренажер не используется. При отключении питания, не тяните кабель, он может порваться.

14. Максимальный вес пользователя: 100 кг.
15. Значение пульса может быть неточным и не предназначено для использования в медицинских целях. Чрезмерная физическая нагрузка может привести к травме и даже смерти. Если Вы чувствуете головокружение, тошноту или другие симптомы недомогания, прекратите тренировку, обратитесь к врачу немедленно.

ВАЖНЫЕ МЕРЫ ПРЕДОСТОРОЖНОСТИ

1. Подключите шнур питания беговой дорожки непосредственно к специальной заземленной цепи. Тренажер должен быть заземлен. При поломке заземление обеспечивает путь наименьшего сопротивления для электрического тока, чтобы уменьшить риск поражения электрическим током.
2. Установите тренажер на чистую ровную поверхность. Не ставьте дорожку на ковер, это может помешать нормальной вентиляции. НЕ устанавливайте тренажер рядом с водой или на улице.
3. Расположите беговую дорожку так, чтобы штепсельная вилка была в поле зрения и доступна.
4. Никогда не включайте беговую дорожку, если Вы стоите на беговом полотне. После того, как Вы включили питание, беговое полотно может начать двигаться не сразу, всегда стойте на боковых платформах, пока полотно не начнет двигаться.
5. Носите соответствующую одежду во время тренировки. Не надевайте слишком длинную или свободную одежду, она может попасть между деталями дорожки. Всегда надевайте кроссовки или другую спортивную обувь с резиновой подошвой.
6. Перед использованием беговой дорожки убедитесь, что источник питания подключен, а ключ безопасности работает. Вставьте ключ безопасности в консоль, а другую сторону закрепите на одежде или ремне, это позволит Вам быстро воспользоваться ключом в чрезвычайной ситуации.
7. Всегда отсоединяйте шнур питания перед тем, как снять крышку двигателя беговой дорожки.
8. За беговой дорожкой должно быть не менее 2*1 м свободного пространства.
9. Во время тренировки, маленькие дети не должны находиться рядом.
10. Всегда держитесь за поручни, когда начинаете тренировку до тех пор, пока не почувствуете, что можете бежать свободно.
11. Всегда прикрепляйте ключ безопасности к одежде во время

тренировки. Если скорость беговой дорожки внезапно увеличится из-за неисправности электроники или случайного нажатия кнопки скорости, беговая дорожка остановится в момент, когда ключ отсоединится от консоли.

12. В случае каких-либо отклонений от нормы в процессе тренировки, немедленно воспользуйтесь ключом безопасности, взявшись за поручни и прыгнув на края платформы, после того, как дорожка остановится, сойдите с нее.

13. Когда беговая дорожка не используется, шнур питания должен быть отключен, а ключ безопасности извлечен из консоли.

14. Положите ключ безопасности в недоступное для детей место. Несовершеннолетние должны находиться под наблюдением взрослых при использовании беговой дорожки.

15. Перед началом любой программы тренировок, проконсультируйтесь с врачом. Он или она может помочь определить частоту тренировок, интенсивность (целевой пульс) и время, подходящее для Вашего возраста и состояния. Если во время тренировки Вы почувствуете боль или стеснение в груди, нерегулярное сердцебиение, одышку, слабость или дискомфорт, **ОСТАНОВИТЕСЬ!** Проконсультируйтесь с врачом прежде, чем продолжить.

16. Если Вы заметили повреждение или износ сетевой вилки или какой-либо части сетевого провода, немедленно обратитесь к квалифицированному электрику для замены - не пытайтесь менять или ремонтировать это самостоятельно.

17. Для избежания аварий поврежденный шнур питания необходимо заменить. Это может сделать производитель, его сервисный агент или лицо с аналогичной квалификацией.

18. Перед тем как беговое полотно начнет двигаться, встаньте на боковые платформы, всегда прикрепляйте ключ безопасности к одежде. Держитесь за поручни до тех пор, пока беговая дорожка не будет двигаться нормально (перед тем как начать бегать, одной ногой протестируйте скорость дорожки). Чтобы избежать потери баланса, пожалуйста, снизьте скорость до минимума или воспользуйтесь ключом безопасности. Обязательно держитесь за поручни, чтобы спрыгнуть на боковые платформы при аварийной ситуации или в случае если ключ безопасности не прикреплен.

19. Перед тем как сложить дорожку, убедитесь, что она полностью остановилась. Не пользуйтесь беговой дорожкой, если она сложена.

СБОРКА

ИНСТРУКЦИЯ 1:

Откройте упаковку, достаньте все детали и положите основную раму на ровную поверхность. (ПРИМЕЧАНИЕ. Убедитесь, что поверхность пола чистая.)

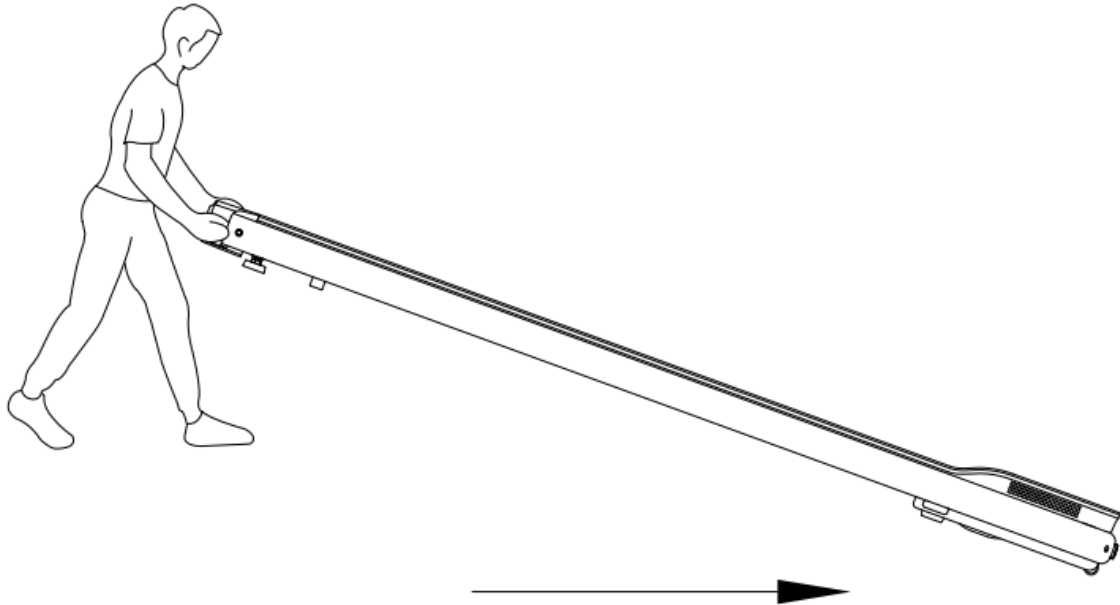

ИНСТРУКЦИЯ 2:

1. Убедитесь, что напряжение оборудования соответствует напряжению в Вашей сети.
2. Подключите провод питания, после чего загорится экран.

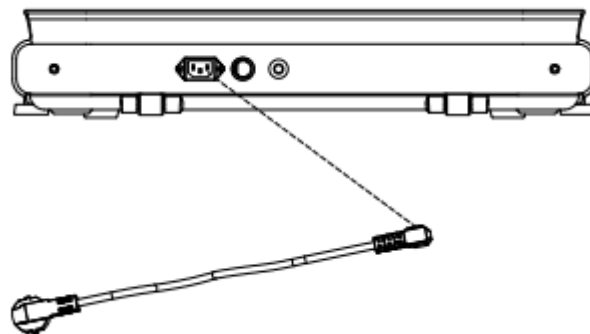

ИНСТРУКЦИЯ 3:

Начните пользоваться тренажером.

Новичкам рекомендуется медленно проходить 1 км, а затем увеличивать километраж по мере улучшения физической подготовки.

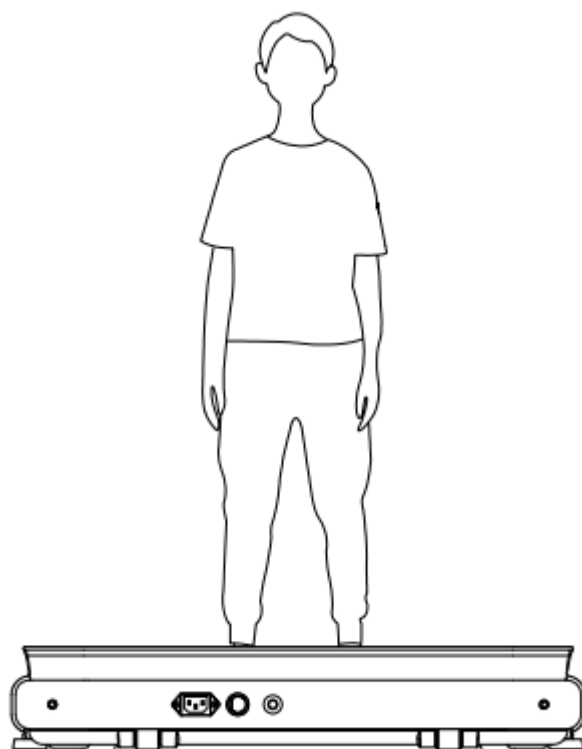

Пульт дистанционного управления:

1. Поднимите заднюю крышку пульта (48), затем снимите ее.
2. Вставьте аккумулятор (47) в паз пульта (46).

ПРИМЕЧАНИЕ. При установке аккумулятора обратите внимание на его стороны. Сторона со шрифтом должна быть обращена наружу. Если батарея будет установлена неправильно, пульт не будет работать.

3. Вставьте заднюю крышку (48) в пульт дистанционного управления (46) и закройте ее.

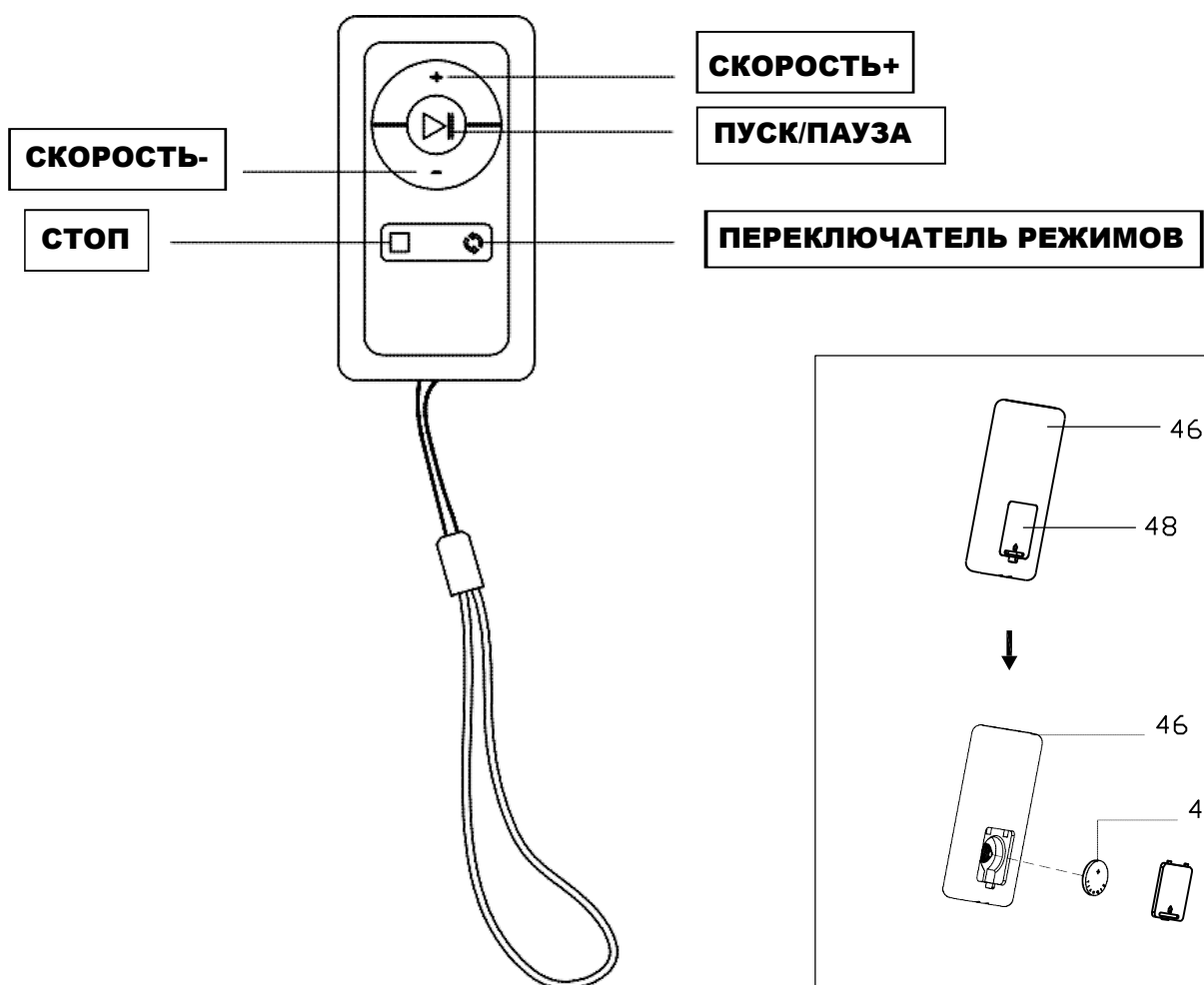

ПАМЯТКА ПО БЕЗОПАСНОМУ ИСПОЛЬЗОВАНИЮ ТРЕНАЖЕРА

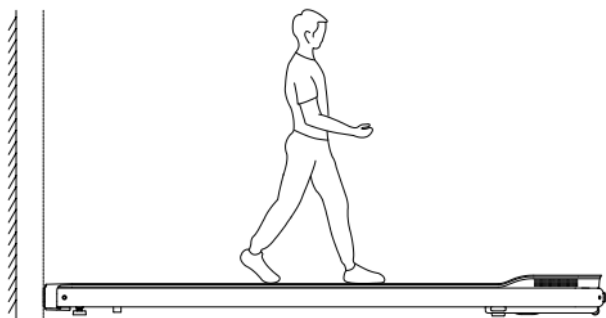

 Расстояние между тренажером и задней стенкой должно быть больше 100 см

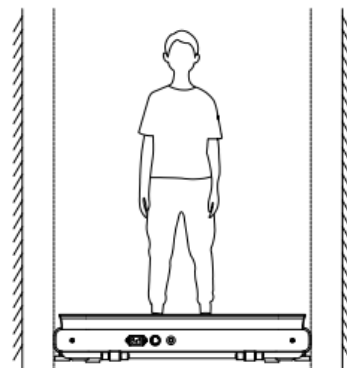

 Расстояние с обеих сторон тренажера должно быть больше 50 см

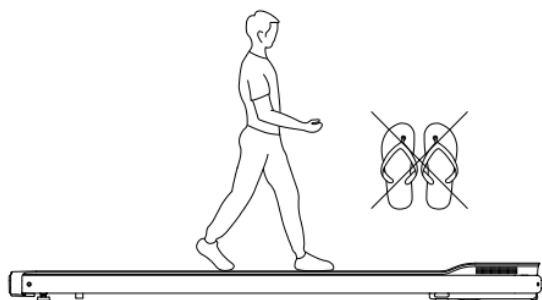

 Во время тренировок надевайте спортивную обувь

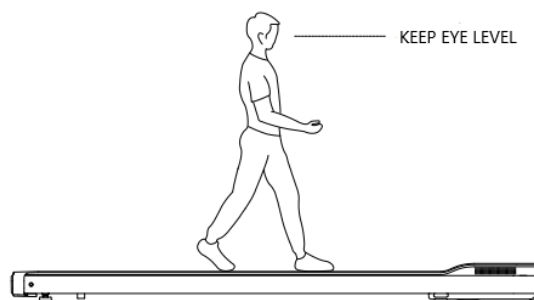

 Смотрите прямо перед собой, чтобы избежать головокружения

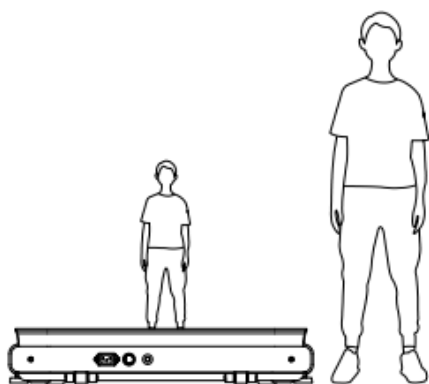

 Несовершеннолетние должны находиться под контролем взрослого

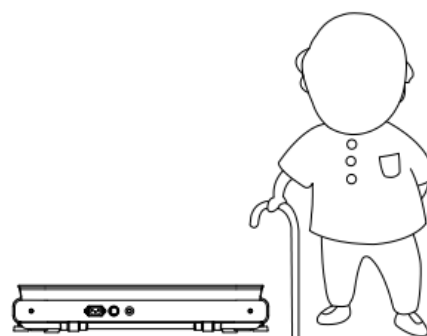

 Пожилые люди и беременные женщины должны пользоваться тренажером с особой осторожностью

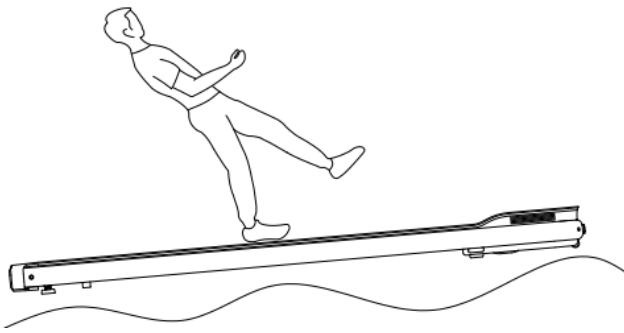

Категорически запрещается ставить тренажер на неровную поверхность

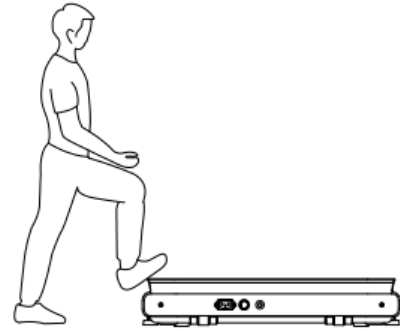

Не наступайте на переднюю часть тренажера во время движения полотна

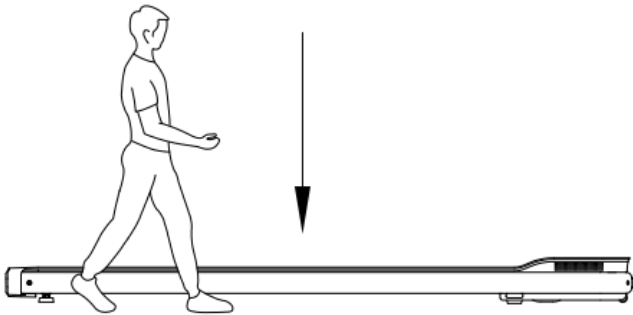

Не вставляйте и не сходите с тренажера во время движения полотна

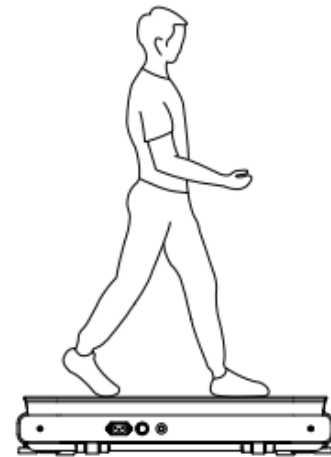

Не пользуйтесь тренажером поперек

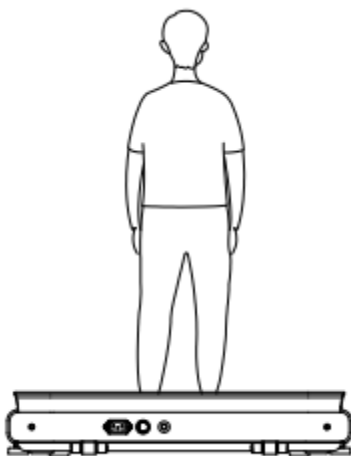

Не пользуйтесь тренажером задом наперед

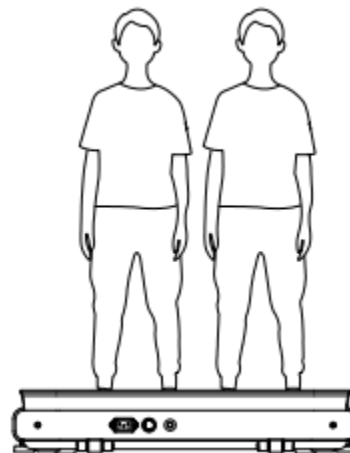

Категорически запрещается использовать тренажер одновременно более одному человеку

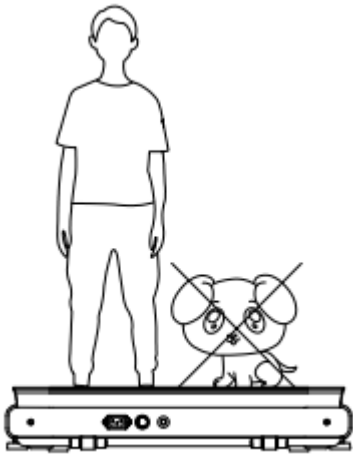

Домашним животным строго запрещено находится на тренажере

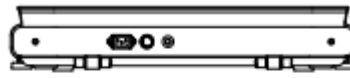

Отсоединяйте шнур питания, если не используетесь тренажером

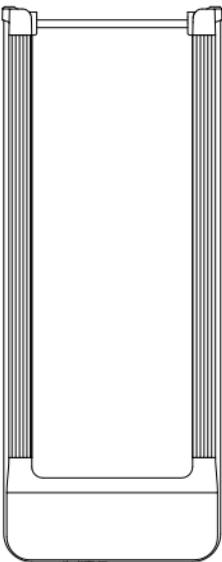

Категорически запрещается ставить тренажер вертикально



Категорически запрещается хранить тренажер на боку

ЗАЗЕМЛЕНИЕ

Тренажер должен быть заземлен. При поломке или неправильной работе тренажера заземление обеспечивает путь наименьшего сопротивления для электрического тока, чтобы уменьшить риск поражения электрическим током. Тренажер оснащен шнуром с заземляющим проводником и вилкой заземления. Всегда подключайте вилку к подходящей розетке, которая установлена и заземлена правильно в соответствии с нормами.

ОПАСНО! Неправильное подключение проводника, заземляющего оборудование, может привести к поражению электрическим током. В случае если Вы сомневаетесь, что оборудование правильно заземлено, проверку должен производить квалифицированный электрик или специалист сервисного центра. Не меняйте вилку, которая идет в комплекте с оборудованием. Если вилка не подходит к розетке, необходимо заменить розетку на подходящую. Данную работу должен производить квалифицированный специалист. Этот тренажер предназначен для использования в цепи с номинальным напряжением **220 вольт** и имеет заземляющую вилку, которая выглядит как вилка, показанная на **рисунке** ниже. Убедитесь, что тренажер подключен к розетке, имеющей ту же конфигурацию, что и вилка. Этот тренажер не требует адаптера.

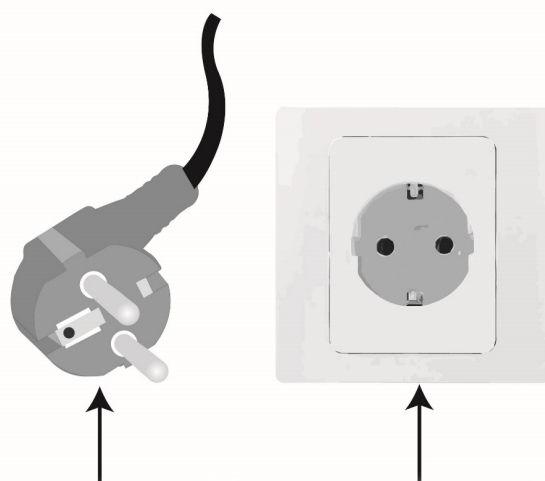

Вилка с заземлением

Заземленная розетка

ТЕХНИЧЕСКИЕ ХАРАКТЕРИСТИКИ

МОЩНОСТЬ	ПОД ЗАКАЗ	МАКС. ВЫХОДНАЯ МОЩНОСТЬ	ПОД ЗАКАЗ
ДВИЖУЩАЯСЯ ПОВЕРХНОСТЬ (мм)	430×1200	ВХОДНОЙ ТОК	ПОД ЗАКАЗ
ВЕС НЕТТО	28 кг	ДИАПАЗОН СКОРОСТИ	0.5 - 6.0 км/ч
МАКСИМАЛЬНЫЙ ВЕС ПОЛЬЗОВАТЕЛЯ	100 кг	НАКЛОН	-

ИНСТРУКЦИЯ ПО ЭКСПЛУАТАЦИИ

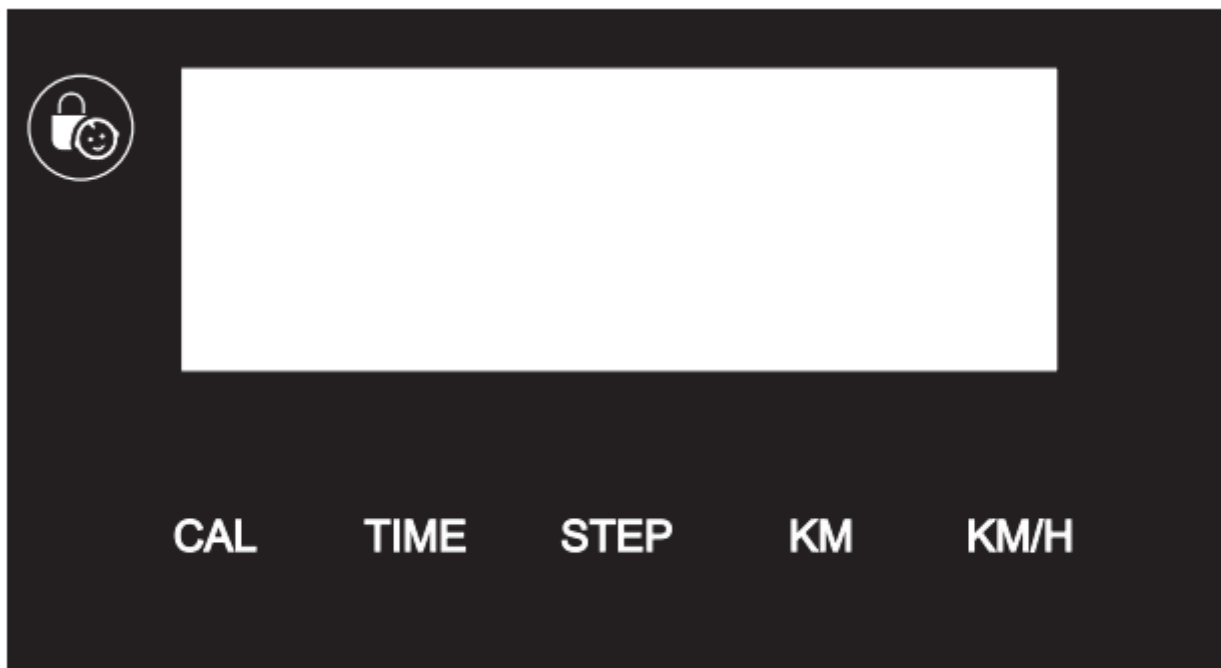

I. Функции дисплея :

1. Цифровой дисплей с одним окном отображает 5 параметров, которые переключаются каждые 5 секунд: время, расстояние, калории, шаги, скорость. При отображении времени цифры слева показывают минуты, а справа - секунды. При отображении расстояния его максимальное значение равно 99.99 км. Диапазон отображения калорий: 0.0-999 ккал. После достижения максимального показателя, его значение отбрасывается. Когда отображается количество шагов, диапазон следующий: 0-9999. Диапазон скорости: 0.5-6.0 км/ч

II. Функции кнопок пульта дистанционного управления

Если пульт дистанционного управления не отвечает или Вы меняете пульт дистанционного управления, Вам необходимо выполнить сопряжение. Для сопряжения после включения питания удерживайте кнопку пуск/пауза на пульте в течение 5 секунд.

1. ►|| Клавиша ПУСК/ПАУЗА: когда дорожка включена, а ключ безопасности находится в режиме ожидания, нажмите клавишу ПУСК/ПАУЗА, начнется обратный отсчет - 3 секунды; дорожка запускается с минимальной скоростью 0.5 км/ч. Когда дорожка работает, клавиша ПУСК/ПАУЗА останавливает ее.

2. Кнопки скорости: SPEED+ и SPEED- отвечают за увеличение и снижение скорости. Они могут использоваться для настройки параметров. Во время работы дорожки с помощью этих кнопок можно увеличивать и уменьшать скорость на 0.1 км; если удерживать кнопку в течение 2 секунд, начнется непрерывное автоматическое ускорение или замедление.

3. ■ Клавиша СТОП: когда двигатель работает, нажмите ее, чтобы остановить двигатель.

4. ↻ Клавиша переключения режима: может использоваться для переключения отображения данных.

5. Функция БЛОКИРОВКИ ОТ ДЕТЕЙ: после включения этой функции максимальная скорость ограничена 3 км/ч, полный диапазон скорости разблокируется, когда общее расстояние достигнет 4 км. Если в режиме ожидания горит значок блокировки, это означает, что функция включена. Чтобы отключить ее удерживайте одновременно клавишу ПУСК и клавишу SPEED- в течение 3 секунд.

6. Функция АВТОМАТИЧЕСКОЙ ОСТАНОВКИ

Если в течение 30 секунд после запуска дорожки, ею никто не воспользуется, дорожка автоматически останавливается.

Включение и выключение функции: в режиме ожидания удерживайте одновременно

клавишу **СТОП** и **SPEED-** в течение 3 секунд; затем Вы услышите звуковой сигнал, означающий что функция отключена.

Чтобы включить функцию удерживайте одновременно клавишу **СТОП** и клавишу **SPEED-** в течение 3 секунд; Вы услышите двойной звуковой сигнал, означающий что функция включена.

III. Диапазон отображения различных параметров:

ПАРАМЕТР	Минимальное значение	Значение настройки	Диапазон настройки	Диапазон отображения
Время (м:с)	0	—	—	0:00--99:59
Скорость в метрической системе (км/ч)	0.0	0.5	0.5-6.0 км/ч	0.5-6.0 км/ч
Расстояние (км)	0	—	—	0.0--99.9
Шаги	0	—	—	0-9999
Калории (ккал)	0	—	—	0--999

IV. РЕЖИМ ЭНЕРГОСБЕРЕЖЕНИЯ:

Система имеет функцию энергосбережения. Если в режиме ожидания в течение 10 минут не будет нажата ни одна клавиша, система перейдет в режим энергосбережения с автоматическим отключением экрана. Нажмите любую клавишу, чтобы активировать систему.

V. ОТКЛЮЧЕНИЕ ПИТАНИЯ:

Вы можете отключить дорожку в любое время, воспользовавшись выключателем, это не повредит ее.

VI. ПРИМЕЧАНИЯ:

1. Перед тренировкой проверьте, подключен ли тренажер к источнику питания.
2. Если у Вас возникли какие-либо проблемы с дорожкой, свяжитесь с торговым агентом. Не пытайтесь разбирать или ремонтировать оборудование во избежание повреждений.

VII. Неисправности и устранение неполадок:

1. Дисплей не включается после подключения к сети

А. Во-первых, проверьте, отключился ли автомат защиты сети.

Если он отключен, нажмите на него.

В. Проверьте выключатели питания, автоматический выключатель и шнуры питания приводов. Убедитесь, что они правильно подключены.

С. Пожалуйста, проверьте, правильно ли вставлен шнур питания, идущий от компьютера к приводу, проверьте все соединения между компьютером и приводом. Убедитесь, что каждый провод полностью вставлен. Если провод питания отсоединен, его нужно снова подключить; если провод питания поврежден, его следует заменить.

Ошибка	Возможные причины	Способ тестирования	Решения
E01	Сбой связи между счетчиком и контроллером, привод не получает сигнал от счетчика	Проверьте, не вышел ли из строя разъем счетчика и контроллера	Если да, замените разъем
		Проверьте, хорошо ли вставлен штекер.	Вытяните соединение и снова вставьте штекер в разъем.
E02	Перегорание предохранителя	Напряжение сети на 50% ниже нормального напряжения	Используйте сеть с правильным напряжением и повторите проверку
		Проверьте, правильно ли установлен электродвигатель	Замените электродвигатель
		Проверьте, наличие запаха от контроллера	Замените контроллер
E05	Защита от высокого тока	Проверьте, соответствует ли контроллер параметрам электродвигателя.	Замените электродвигатель или контроллер и повторите проверку
E06	Размыкание цепи электродвигателя	Проверьте, не ослаблен ли привод двигателя	Переподключите его правильно
		Проверьте, не разомкнута ли цепь электродвигателя	Замените двигатель
		Когда двигатель работает на холостом ходу и ток меньше стандартного, он будет работать с перебоями, поэтому установите двигатель и протестируйте тренажер	
E08	Сбой контроллера EEPROM	24C02 - контроллер сломан или Вы забыли установить его; 24C02 - замените плату управления двигателем	
E09	Контроллер находится в наклонном положении	Тренажер стоит неровно после включения питания	Установите тренажер на ровную поверхность, затем запустите его
E10	Защита от переходных токов	Проверьте, нормальное ли значение крутящего момента у контроллера	Установите регулятор на нормальное значение

		Проверьте, нет ли короткого замыкания в двигателе	Замените двигатель
		Проверьте, не застопорилась ли трансмиссионная часть дорожки	Устраните помехи и убедитесь, что дорожка работает плавно
E13	Сбой связи между счетчиком и контроллером, счетчик не получает сигнал от контроллера	Проверьте, не поврежден ли провод между счетчиком и контроллером	Замените провод
		Проверьте, правильно ли подключена розетка	Переподключите розетку и убедитесь, что она исправна

VIII. Напоминание о смазке и техническом обслуживании :

1. После включения дорожки начинается отсчет времени до технического обслуживания. Когда пробег достигнет 300 километров, компьютер будет издавать "тикающий" звук в течение 10 секунд, а на дисплее появится надпись "OIL" ("МАСЛО").
Когда Вы видите это сообщение, это означает, что необходимо смазать дорожку. Как это сделать написано в разделе "Руководство по техническому обслуживанию". Масло необходимо доливать до середины платформы.
2. После добавления смазочного масла удерживайте кнопку СТОП в течение 3 секунд в режиме ожидания, и система очистит напоминание о смазке.

ПАМЯТКА К УПРАЖНЕНИЯМ

1. Разминка

Этот этап помогает крови циркулировать чтобы мышцы работали должным образом. Это также уменьшит риск судорог и мышечных травм. Желательно сделать несколько упражнений на растяжку, как показано ниже. Удерживайте тело в положении в течении 30 секунд, не прилагайте слишком большие усилия, не делайте резких движений во время растяжки, если почувствуете боль, **ПРЕКРАТИТЕ** упражнение.

2. Этап тренировки

Это этап, на котором Вы прикладываете усилия. После регулярных тренировок мышцы Ваших ног станут сильнее. Очень важно поддерживать постоянный темп во время тренировки. Во время правильной тренировки Ваш пульс должен находиться в пределах допустимого диапазона, как показано на графике ниже.

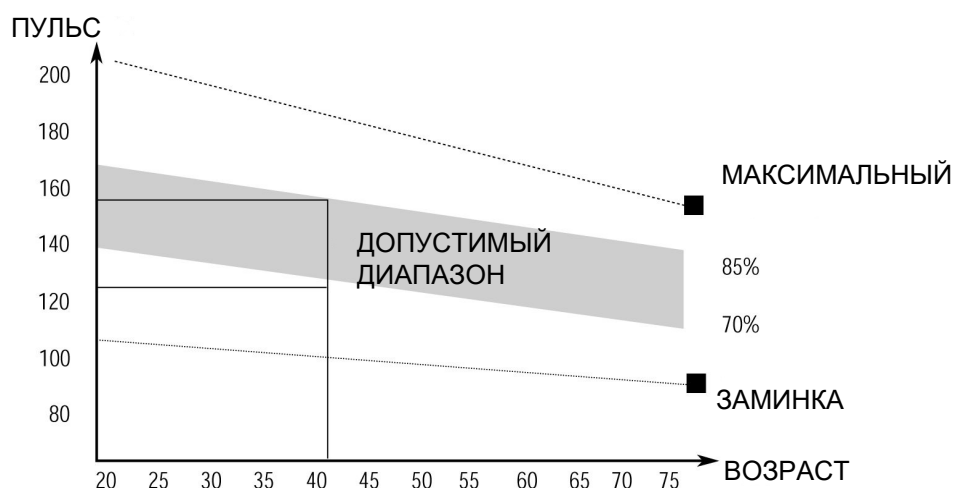

Этот этап должен длиться минимум 12 минут, хотя многие люди начинают 15 - 20 минут.

3. Заминка

Этот этап необходим для того, чтобы сердечно-сосудистая система и мышцы пришли в себя. Выполняйте те же упражнения, что и во время разминки, но с меньшим темпом, продолжительность этого этапа примерно 5 минут. Снова выполните упражнения на растяжку, но помните о том, что не нужно прилагать усилия либо делать резкие движения.

Когда уровень Вашей физической подготовке станет выше, возможно, Вам придется тренироваться дольше и интенсивнее. Рекомендуется тренироваться минимум три раза в неделю, и по возможности равномерно распределять тренировки в течение всей недели.

Чтобы держать мышцы в тонусе на беговой дорожке, Вам необходимо установить достаточно высокое сопротивление. Это увеличит нагрузку на мышцы ног, но, возможно, Вы не сможете тренироваться по времени столько, сколько захотите. Если Вы хотите улучшить свою физическую форму, то Вам понадобится изменить программу тренировок. Вы должны тренироваться как обычно на этапах разминки и заминки, но ближе к концу этапа тренировки необходимо увеличить нагрузку, чтобы Ваши ноги работали активнее, чем обычно. Возможно, Вам понадобится снизить скорость, чтобы удержать свой пульс в допустимом диапазоне.

Важным фактором является то, сколько усилий Вы прикладываете. Чем активнее и дольше Вы тренируетесь, тем больше калорий Вы сжигаете. По сути, это то же самое, как если бы Вы тренировались, чтобы улучшить свою физическую форму, разница лишь в цели.

ОБСЛУЖИВАНИЕ

РЕГУЛИРОВКА ПОЛОЖЕНИЯ И НАТЯЖЕНИЯ БЕГОВОГО ПОЛОТНА

НЕ НАТЯГИВАЙТЕ полотно **СЛИШКОМ СИЛЬНО**. Это может привести к снижению производительности двигателя и чрезмерному износу роликов.

РЕГУЛИРОВКА ПОЛОЖЕНИЯ БЕГОВОГО ПОЛОТНА:

- Установите беговую дорожку на ровную поверхность.
- Запустите беговую дорожку с примерной скоростью 3.5 мили/ч.
- Если беговое полотно смещается вправо, подкрутите правый регулировочный болт медленно вращая его по часовой стрелке, обращая при этом внимание на изменение положения бегового полотна, крутите до тех пор, пока полотно не будет расположено по центру. (Внимание: между беговым полотном и правым/левым краем должно быть небольшое расстояние. Расстояние не должно превышать 5 мм.)
- Если беговое полотно смещается влево, подкрутите левый регулировочный болт медленно вращая его по часовой стрелке, обращая при этом внимание на изменение положения бегового полотна, крутите до тех пор, пока полотно не будет расположено по центру. (Внимание: между беговым полотном и правым/левым краем должно быть небольшое расстояние. Расстояние не должно превышать 5 мм.)



Рис. А: если полотно сместилось ВПРАВО



Рис. В: если полотно сместилось ВЛЕВО

НАТЯЖЕНИЕ БЕГОВОГО ПОЛОТНА

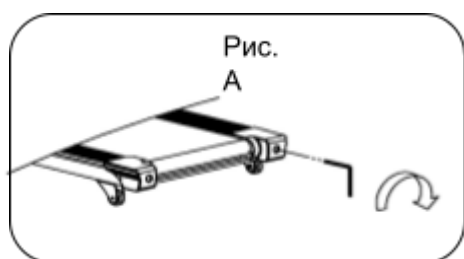
Если во время тренировки Вы чувствуете, что беговое полотно скользит, это означает, что натяжение слишком сильное.

В большинстве случаев беговое полотно может растянуться после использования, что тоже является причиной скольжения. Процедура регулировки натяжения стандартная и простая. Чтобы устранить это проскальзывание, затяните оба болта заднего вала с помощью универсального гаечного ключа соответствующего размера, повернув его на **1/4 ОБОРОТА** вправо, как показано на рисунке. Снова проверьте, не скользит ли беговая дорожка.

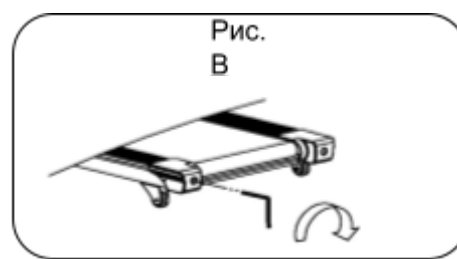
Если необходимо, повторите процедуру, но **НИКОГДА НЕ ПОВОРАЧИВАЙТЕ** болты более чем на **1/4 оборота** за раз. Натяжение полотна является правильным, если беговое полотно находится на расстоянии **50 - 75 мм** от платформы.

ВНИМАНИЕ! ПЕРЕД ТЕМ, КАК ПОЧИСТИТЬ ИЛИ СМАЗАТЬ БЕГОВУЮ ДОРОЖКУ, ОТКЛЮЧИТЕ ЕЕ ОТ СЕТИ.

ЧИСТКА

Общая чистка тренажера значительно продлит время его эксплуатации. Содержите беговую дорожку в чистоте, регулярно очищая ее. Обязательно очищайте открытую часть платформы с обеих сторон беговой дорожки, а также боковые направляющие. Это уменьшает накопление инородного материала под движущимся беговым полотном. Верхнюю часть бегового полотна можно протирать влажной тканью, смоченной в мыльном растворе. Следите за тем, чтобы жидкость не попала внутрь или под полотно. **Внимание! Всегда отсоединяйте беговую дорожку от источника питания перед тем, как снять крышку двигателя.** Не реже одного раза в год снимайте крышку двигателя и пылесосьте под крышкой.

СМАЗКА БЕГОВОГО ПОЛОТНА И ПЛАТФОРМЫ

Эта беговая дорожка оснащена предварительно смазанной, не требующей частого обслуживания платформой. Трение полотна/платформы играет важную роль в функционировании и сроке службы Вашей беговой дорожки, поэтому требует периодической смазки. Мы рекомендуем периодически осматривать платформу. Мы рекомендуем смазывать платформу в соответствии со следующим расписанием

Легкая нагрузка (менее 3 часов в неделю)	один раз в год
Средняя нагрузка (3 - 5 часов в неделю)	каждые полгода
Сильная нагрузка (более 5 часов в неделю)	каждые три месяца

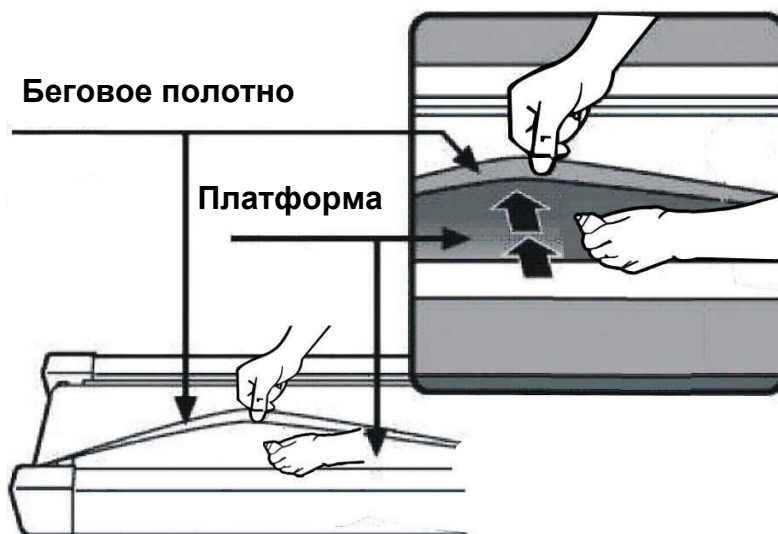

СХЕМА СБОРКИ

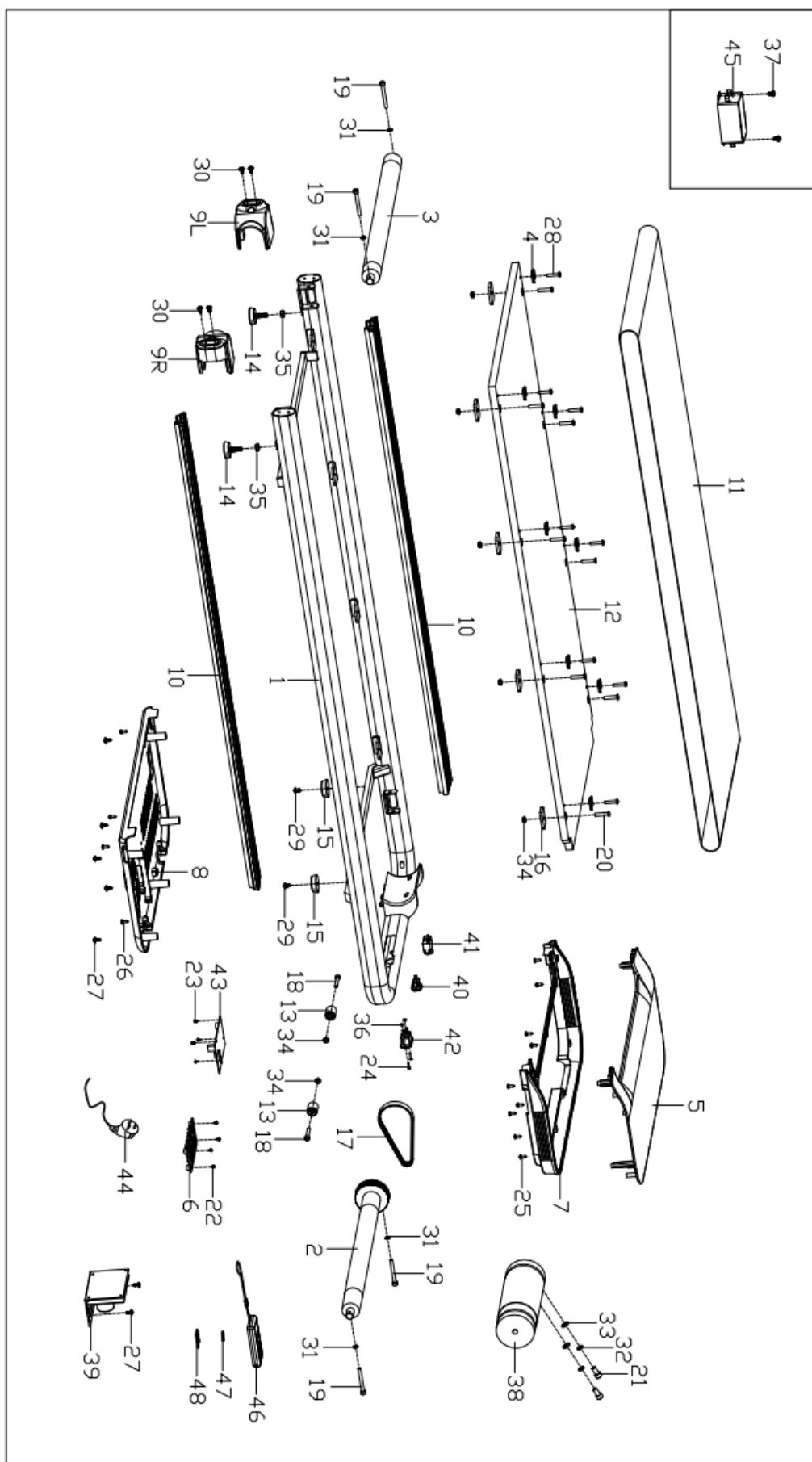

СПИСОК ДЕТАЛЕЙ

№	Описание	Кол-во	№	Описание	Кол-во
1	Основная рама	1	25	Крестовой винт ST4x12	9
2	Передний вал	1	26	Крестовой винт ST4x16	4
3	Задний вал	1	27	Крестовой винт ST4x12	7
4	Соединительная пластина	8	28	Крестовой винт M5x25	8
5	Прозрачная черная крышка	1	29	Крестовой винт M5x15	2
6	Оптическая решетчатая пластина	1	30	Крестовой винт M5x8	4
7	Крышка соединительной панели	1	31	Шайба Ф6*1.2	4
8	Нижняя крышка двигателя	1	32	Пружинная шайба ф8	2
9 Л/П	Крышка Л/П	по 1	33	Плоская шайба ф8*1.5	2
10	Боковой фиксатор	2	34	Гайка с нейлоновой вставкой M6	10
11	Движущееся полотно	1	35	Плоская гайка M8	2
12	Платформа	1	36	Шестигранная гайка M3	2
13	Транспортировочный ролик	2	37	Винт с поперечной пружиной M4x8	1
14	Компенсатор неровностей	2	38	Электродвигатель постоянного тока	1
15	Накладки	2	39	Контроль	1
16	Амортизатор	8	40	Кнопка питания	1
17	Ремень	1	41	Автомат защиты сети	1
18	Болт с внутренним шестигранником M6x40	2	42	Провод питания	1
19	Болт с внутренним шестигранником M6x55	4	43	Плата	1
20	Болт с внутренним шестигранником M6x30	8	44	Провод питания	1
21	Болт с внутренним шестигранником M8x16	2	45	Индуктор / Фильтр (опция)	1
22	Саморез с крестообразным шлицем б/шайбы ST2.6x5.0	4	46	Пульт дистанционного управления	1
23	Крестовой винт ST2.3X8	4	47	Батарейки	1
24	Крестовой винт M3X15	2	48	Задняя крышка пульта дистанционного управления	1