



# Детский комплекс с горкой

## Артикул: RBS-02

### Руководство пользователя

























# **ОБЩИЕ ПРАВИЛА ТЕХНИКИ БЕЗОПАСНОСТИ**

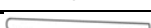

В целях предотвращения травмирования и/или повреждения имущества необходимо следовать приведённым ниже инструкциям и рекомендациям:







1. Перед началом использования внимательно прочитайте все разделы данного руководства.
2. Не используйте другие запасные части, кроме тех, которые имеются в комплекте одобрены производителем.
3. Не подходит для детей младше 3 лет.
4. Данное оборудование может собирать и проверять только взрослый человек.
5. Сохраните данную инструкцию для дальнейшего использования.
6. Предназначен только для домашнего использования на открытом воздухе.
7. Убедитесь, что все болты и гайки плотно затянуты, если нужно, затяните их.
8. Проверьте все покрытия и болты на наличие острых краев; при необходимости замените их.
9. Установите данное оборудование на ровную поверхность, как минимум в 2 метрах от любой постройки или преграды, таких как: забор, гараж, дом, свисающие ветки, верёвки для сушки белья или электрические провода.
10. Не допускайте других людей в пределы действия оборудования во время его использования.
11. Не устанавливайте игровой комплекс на бетоне, асфальте или любой другой твердой поверхности.
12. Не затягивайте полностью все гайки и болты до полной сборки, это облегчит процесс сборки и позволит исправить любые допущенные ошибки.
13. Всегда присматривайте за детьми во время их игры.
14. Данное изделие не предназначено для взрослых. **МАКСИМАЛЬНО ДОПУСТИМЫЙ** вес одного ребёнка, играющего на горке или качелях, не должен превышать 35 кг (одновременно на игровом комплексе могут находиться не более 5 человек).
15. **НЕ РАЗРЕШАЙТЕ** детям стоять на желобе горки/сиденьях качелей, чтобы не перегружать эту часть в процессе игры.
16. **НЕ РАЗРЕШАЙТЕ** детям слезать с сидений до полной остановки качелей.
17. **НЕ ДОПУСКАЙТЕ**, чтобы во время игры дети носили слишком свободную, мешковатую одежду (а также капюшоны). Дети могут запутаться в такой одежде и не освободятся самостоятельно.
18. **НЕ ПОЗВОЛЯЙТЕ** детям забираться на данное оборудование там, где не положено.
19. Постоянно проверяйте изделие на износ и отсутствие повреждений. При необходимости прекратите пользоваться изделием, пока неисправные детали не будут заменены.
20. Прежде, чем начать использование, удалите все упаковочные материалы, включая вакуумную плёнку, полиэтилен, картон, подкладку и т.д.
21. Данный продукт предназначен для домашнего использования и не может применяться в коммерческих целях в игровых фитнес-центрах, детских садах и т.п.
22. Несоблюдение при сборке требований данной инструкции может привести к серьёзным травмам пользователя.
23. Храните данную инструкцию в надёжном месте на случай, если понадобится обратиться к ней впоследствии.
24. Подходит для детей в возрасте 3 – 10 лет.
25. Не кладите руки вблизи движущихся частей устройства.

# Инструкции по сборке

0 10 20 30 40 50 60 70 80 90 100 110mm

Обозн.	Наименование	Изображение	Кол-во
A	Болт М6 x 55мм		4
B	Болт М6 x 35мм		6
C	Болт М6 x 40мм		8
D	Болт М8 x 60мм		9
E	Болт М8 x 65мм		4
F	Шайба М6		20
G	Шайба М8		29
H	Пружинная шайба М6		20
I	Пружинная шайба М8		21
J	Пластиковая заглушка 50,8мм		2
K	Глухая гайка М6		20
L	Глухая гайка М8		21
M	Гаечный ключ		1
N	Гаечный ключ		1
O	Гайка М8 для U-образного болта		8
P	Земляной анкер		4
Q	Верхняя перекладина		2
R	Верхняя часть стойки		4
S	Нижняя часть стойки		3
T	Нижняя опорная балка (для крепления горки)		1
U	Боковая перекладина		2
V	Пластиковая заглушка 45мм		4

Обозн.	Наименование	Изображение	Кол-во
X	U-образный болт		4
Y	Изогнутая шайба М8		4
Z	Зажим		2
AA	Болт М6 х 60мм		2
BB	Болт М6 х 65мм		4
CC	Соединительная перекладина		1
DD	Опорная балка		1
EE	Квадратная шайба М6		6
FF	Болт М6 х 15мм		2
GG	Болт М6 х 25мм		1
HH	Болт М6 х 30мм		1
II	Изогнутая трубка		4
JJ	Круглое сиденье		1
KK	Трос для круглого сиденья		4
LL	Крепёж для троса (рым-болт с шестигранной гайкой)		4
MM	Детское сиденье		1
NN	Поручень		2
OO	Ступенька лестницы		3
PP	Поддерживающая перекладина горки		1
QQ	Поперечина		1
RR			1

Обозн.	Наименование	Изображение	Кол-во
SS	Желоб горки		1
TT	Пластиковая заглушка		3
UU	Земляной анкер для горки		1
VV	Нижняя опорная трубка для желоба горки		1
<b>НЕОБХОДИМЫЕ ИНСТРУМЕНТЫ</b>			
1	Стремянка		
2	Отвёртка		
3	Комбинированный ключ на 10		
4	Комбинированный ключ на 13		

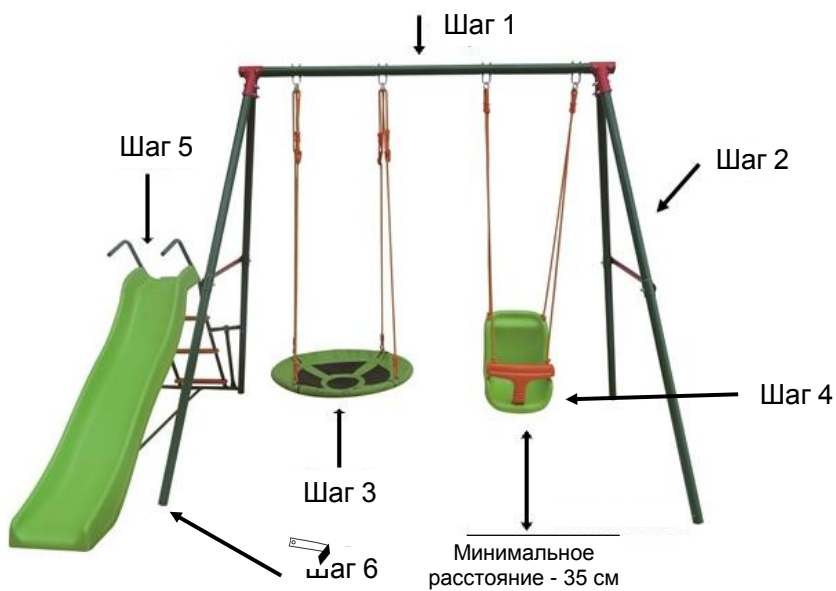

Минимальное расстояние между сиденьем качели и землёй должно составлять не менее 35

Внимание: Во избежание защемления оставьте между желобом горки и нижней части стойки зазор 16 см.

# Этапы сборки:

## Шаг 1 Сборка рамы

- 1.-1 Соедините две части верхней перекладины (Q) с помощью болта (D), шайбы (G), пружинной шайбы (I) и глухой гайки (L).
- 1.-2 Соедините верхнюю перекладину (Q), верхние части стоек (R) и зажимы (Z) с помощью 2-х комплектов деталей: болтов (E), шайб (G), пружинных шайб (I) и глухих гаек (L) для верхней перекладины и 4-х комплектов деталей: болтов (D), шайб (G), пружинных шайб (I) и глухих гаек (L) для стоек.
- 1.-3 Установите пластиковые заглушки (J) с обоих концов верхней перекладины, а заглушки (V) на вершины стоек (R).

## Шаг 2 Крепление боковой перекладины

- 2.-1 Соедините верхнюю (R) и нижнюю (S) части стойки, установив между ними боковую перекладину (U), и закрепите полученную конструкцию с помощью болта (BB), шайбы (F), пружинной шайбы (H), глухой гайки (K) и изогнутой шайбы (Y).

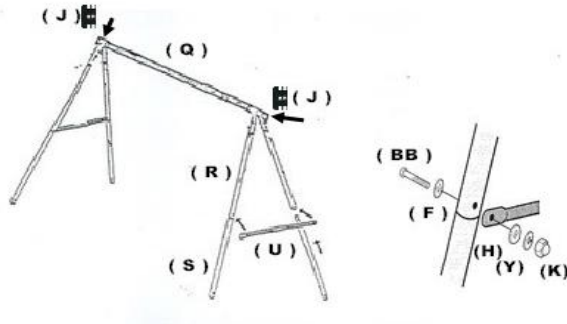

\*\*\* Обращаем Ваше внимание, что только у одной нижней опорной ножки (всего их 4) находится отверстие - именно к этой ножке в дальнейшем будет крепиться горка (см. шаг 6).

## Шаг 3 Сборка круглых качелей

- 3.-1 Изогнутые трубки (II) является каркасом для круглого сиденья (JJ). Вставьте трубки в сиденье и соедините их вместе.
- 3.-2 Прикрепите трос (KK) к сиденью (JJ) с помощью специального крепежа (LL).
- 3.-3 Свободный край троса (KK) прикрепите к верхней перекладине (Q) с помощью U-образного болта (X), 4-х шайб (G), 2-х пружинных шайб (I), двух гаек (O) и 2-х глухих гаек (L).

## Шаг 4 Сборка детских качелей

- 4.-1 Прикрепите сиденье (MM) к верхней перекладине (Q) с помощью U-образного болта (X), 2-х пружинных шайб (K), двух гаек (Q) и 2-х глухих гаек (N).

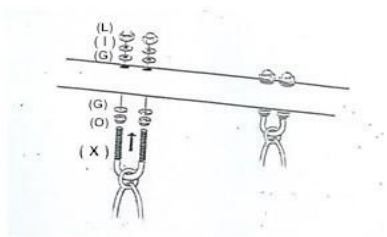

## Шаг 5 Сборка горки

- 5.-1 Прикрепите длинную трубку поручня (NN) к поддерживающей перекладине (PP) с помощью болта (B), шайбы (F), пружинной шайбы (H) и глухой гайки (K). Установите пластиковые заглушки (TT) на вершину поручней (NN) и поддерживающей перекладины (PP).
- 5.-2 Закрепите перекладину (PP) на нижней трубке (S) с помощью болта (AA), шайбы (F), пружинной шайбы (H) и глухой гайки (K).

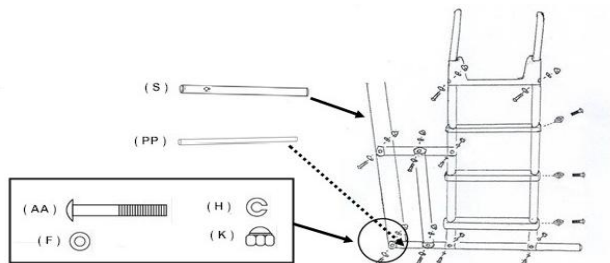

- 5.-3 Прикрепите ступеньки (OO) к поручням (NN), используя по одному болту (C) и квадратной шайбе (EE) для крепления каждой стороны ступеньки.
- 5.-4 Прикрепите соединительную перекладину (CC) к нижней трубке (S) и поручням (NN). Для крепления к нижней трубке (S) используйте болт (AA), шайбу (F), пружинную шайбу (H) и глухую гайку (K), а для крепления к поручням (NN) - болт (B), шайбу (F), пружинную шайбу (H) и глухую гайку (K).
- 5.-5 Прикрепите опору (DD) к соединительной перекладине (CC) и поддерживающей перекладине (PP) с помощью болта (C), шайбы (F), пружинной шайбы (H) и глухой гайки (K).
- 5.-6 Прикрепите желоб горки (SS) к поручням (NN) с помощью болта (C), шайбы (F), пружинной шайбы (H) и глухой гайки (K). Поручни должны пройти сквозь отверстия в верхней части желоба.

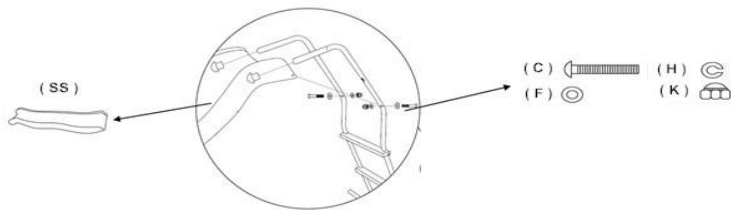

5.-7 Соедините поперечины (QQ) и (RR) с помощью болта (GG), шайбы (F), пружинной шайбы (H) и глухой гайки (K).

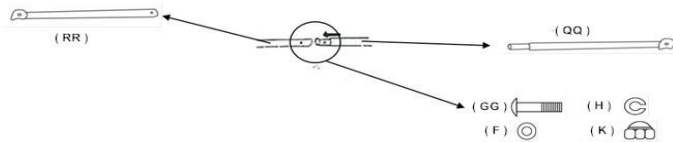

5.-8 Прикрепите поперечину (QQ) к поддерживающей перекладине (PP) с помощью болта (B), шайбы (F), пружинной шайбы (H) и глухой гайки (K).

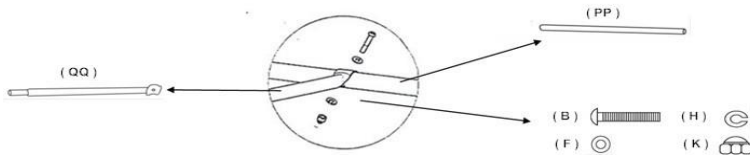

5.-9 Прикрепите нижнюю опорную трубку (UU) к поперечине (RR) с помощью болта (HH), шайбы (F), пружинной шайбы (H) и глухой гайки (K).

5.-10 Подсоедините желоб горки (SS) к нижней опорной трубке (UU), затем пропустите трубку через боковые отверстия внизу желоба и закрепите конструкцию с помощью болта (FF).

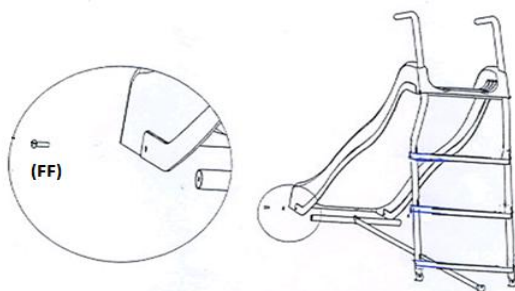



## Шаг 6 Установка земляных анкеров

- 6.-1 Вставьте земляные анкера (P) в отверстия внизу каждой из 4-х стоек и закрепите их с помощью болтов (A), шайб (F), пружинных шайб (H) и глухих гаек (K) - по одному комплекту крепежей для каждого анкера.
- 6.-2 Под каждый анкер выкопайте яму глубиной 60 см и залейте бетонным раствором 30х30х50 см (ДхШхВ). Воткните анкера (P) в раствор, пока он не остыл.



- 6.-3 Убедитесь, что земляные анкера (P) хорошо зафиксированы в растворе и не упадут. Когда раствор застынет, засыпьте яму землёй.
- 6.-4 Зафиксируйте земляной анкер (UU) по центру поддерживающей перекладины лестницы, другой конец прикрепите к земле.

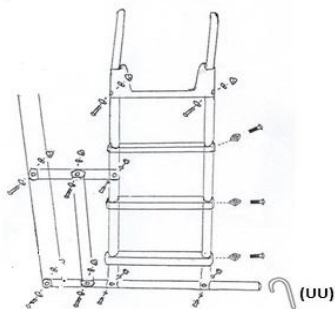

- 6.-5 При выборе места для установки оборудования учитывайте свободное пространство, необходимое для перемещения вокруг игрового комплекса (не меньше 2 метров). Поэтому не следует располагать оборудование вблизи выступающих элементов, стен, деревьев и т.д.
- 6.-6 Когда оборудование будет полностью собрано, убедитесь, что оно устойчиво и безопасно. Ни в коем случае не ставьте его на ковёр (оно должно быть абсолютно устойчиво, не только из соображений максимальной нагрузки).
- 6.-7 Не устанавливайте оборудование в сауну или любое другое влажное пространство, так как оно может заржаветь.

## **Уход и техническое обслуживание**

1. Данное оборудование может собирать и проверять только взрослый человек.
2. Перед каждым использованием проверяйте, надёжно ли затянуты все гайки и болты; все изношенные, повреждённые или утерянные детали следует заменить.  
НЕ ПЫТАЙТЕСЬ чинить сломанные детали.
3. Регулярно проверяйте, надёжно ли закреплены желоб горки, сиденья качелей, стальные трубки, земляные анкера и другие детали; замените детали, если это необходимо.  
Если не выполнять данную проверку, оборудование может опрокинуться и стать причиной травмы.
4. При необходимости удалите изношенные/повреждённые детали. Не используйте оборудование до тех пор, пока не будет найдена замена.
5. Заменяйте повреждённые детали в соответствии с инструкциями производителя.
6. Перед началом работы с оборудованием смажьте все металлические подвижные части.  
Регулярно выполняйте смазку деталей непосредственно во время использования изделия.
7. Расположение игрового комплекса:
  - (а) Устанавливайте данное оборудование на ровную поверхность, как минимум в 2 метрах от любой постройки или преграды, таких как: забор, гараж, дом, свисающие ветки, верёвки для сушки белья или электрические провода.
  - (б) Не устанавливайте игровой комплекс на бетоне, асфальте или любой другой твёрдой поверхности.
  - (в) Располагайте оборудование в хорошо освещённом месте.
  - (г) Не используйте его в помещении.
  - (д) Минимальное расстояние между сиденьями качелей и землёй должно быть не меньше 35 см.
8. Погодные условия:
  - (а) Желоб горки и сиденья качелей должны оставаться сухими; не пускайте детей на игровой комплекс, если эти на этих элементах присутствует влага.
  - (б) Не используйте оборудование при сильном ветре.
  - (в) Не используйте оборудование, когда солнце светит в лицо, и видимость ухудшается; или разверните оборудование так, чтобы солнце светило в спину.
9. Данное изделие не предназначено для взрослых. МАКСИМАЛЬНО ДОПУСТИМЫЙ вес одного ребёнка, находящегося на горке или качелях, не должен превышать 35 кг (одновременно на игровом комплексе могут находиться не более 5 человек).
10. Храните данную инструкцию в надёжном месте на случай, если понадобится обратиться к ней впоследствии.
11. Содержите данное оборудование в чистоте.