

# Игровой комплекс DFC MSGL-01 Инструкция













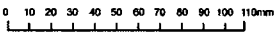
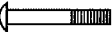

















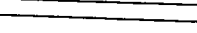
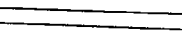

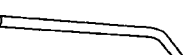
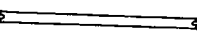





# Безопасность

В целях предотвращения травмирования людей и/или повреждения имущества необходимо следовать приведённым ниже инструкциям и рекомендациям:





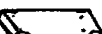





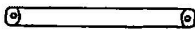





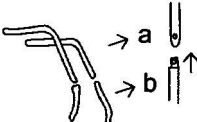

1. Ознакомьтесь со всей инструкцией перед началом использования и сохраните на случай, если снова понадобится обратиться к ней.
2. Не используйте никакие другие запасные части кроме тех, которые имеются в комплекте и/или одобрены производителем.
3. Не подходит для детей младше 3 лет.
4. Данное оборудование может собирать и проверять только **ВЗРОСЛЫЙ ЧЕЛОВЕК**.
5. Всегда следите за детьми во время использования данного оборудования. **НИ В КОЕМ СЛУЧАЕ** не оставляйте их одних!
6. «Внимание! Только для домашнего использования на открытом воздухе».
7. Проверьте, хорошо ли затянуты все гайки и болты и, если нужно, затяните их.
8. Перед началом использования оборудования, внимательно осмотрите его и замените изношенные и поврежденные детали. В случае отсутствия какой-либо детали установите ее.
9. Установите данное оборудование на ровную поверхность как минимум в 2 метрах от любых построек, преград или возможных источников опасности, таких как стены, бассейны, другое оборудование для игровой площадки, подъездные дорожки, бельевые веревки, твердые поверхности и/или проезжая часть.
10. Во время использования данного оборудования **НЕ** кладите ничего под него, а также **НЕ** позволяйте другим проходить под ним и стоять или сидеть рядом с ним.
11. **НЕ** устанавливайте данное изделие на бетон, асфальт или любую другую твердую поверхность.
12. Для облегчения процесса сборки не затягивайте крепёж до упора. Когда всё будет собрано, надёжно затяните крепёж.
13. Данное изделие **НЕ** предназначено для взрослых.
14. Одновременно на данном комплекте качелей может находиться **НЕ БОЛЕЕ 6** детей. Вне зависимости от возраста ребенка не превышайте **МАКСИМАЛЬНО РАЗРЕШЕННУЮ НАГРУЗКУ** для одного сиденья в 35 кг.
15. **НЕ РАЗРЕШАЙТЕ** детям становиться на сиденья и перегружать одни качели.
16. **НЕ РАЗРЕШАЙТЕ** детям слезать с сидений до полной остановки качелей.
17. **НЕ** допускайте, чтобы во время игры дети носили слишком свободную, мешковатую одежду (а также капюшоны). Дети могут запутаться в такой одежде и не освободятся самостоятельно.
18. **НЕ РАЗРЕШАЙТЕ** детям прыгивать с данного оборудования, забираться или сползать по стальным трубам – это может привести к серьезным повреждениям.
19. Постоянно проверяйте изделие на износ и отсутствие повреждений. При необходимости прекратите пользоваться изделием, пока неисправные детали не будут заменены.
20. Перед тем как передавать изделие ребёнку в пользование, пожалуйста, удалите все упаковочные материалы, включая вакуумную плёнку, полиэтилен, картон, подкладку и т.д.
21. Данный продукт создан специально для домашнего использования и не может применяться в коммерческих целях в игровых фитнес-центрах, детских садах и т.п.
22. Несоблюдение правил данной инструкции может привести к серьезным травмам пользователя оборудования.
23. Храните инструкцию в надёжном месте на случай, если снова понадобится обратиться к ней.
24. Подходит для детей в возрасте 3 - 10 лет.
25. Не кладите руки вблизи движущихся частей устройства.

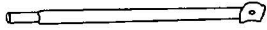
# Инструкция по сборке

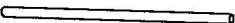
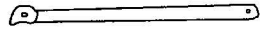
## СОСТАВНЫЕ ЧАСТИ

- 
- A**  Болт М6х50 мм (x 6)
- B**  Болт М6х55 мм (x 4)
- C**  Болт М6х30 мм (x 1)
- D**  Болт М6х35 мм (x 20)
- E**  Болт М6х65 мм (x 4)
- F**  Болт М8х88 мм (x 2)
- G**  Болт М8х60 мм (x 9)
- H**  Болт М8х45 мм (x 6)
- I**  Болт М8х65 мм (x 4)
- J**  Шайба М6 (x 70)
- K**  Шайба М8 (x 31)
- L**  Шайба Гровера М6 (x 40)
- M**  Шайба Гровера М8 (x 25)
- N**  Изогнутая шайба (x 4)
- O**  Глухая гайка М6 (x 40)
- P**  Глухая гайка М8 (x 25)
- Q**  Гайка М8 для U-образного болта (x 4)
- R**  Земляной анкер (x 4)
- S**  Верхняя перекладина (x 2)
- T**  Верхняя стойка (x 4)
- U**  Нижняя стойка (x 4)
- V**  Трубка поручня (x 2)
- W**  Боковая опора (x 2)
- X**  Нижняя трубка качелей (x 2)
- Y**  Трубка сиденья качелей (x 2)
- Z**  Кронштейн качелей (x 3)
- (AA)**  Сиденье качелей (x 2)
- (BB)**  Подставка для ног (x 2)
- (CC)**  (CC)
- (DD)**  Пластиковый подшипник (x 16)
- (EE)**  U-образный болт (x 2)
- (FF)**  Выпуклый болт для подставки (x 26)
- (GG)**  Зажим (x 2)
- (HH)**  Болт М6х15 мм (x 2)
- (HI)**  Болт М6х25 мм (x 11)
- (II)**  Гаечный ключ (x 1)
- (JJ)**  Гаечный ключ (x 1)
- (KK)**  Панель сиденья двойных качелей (x 6)
- (LL)**  Трубка поручня (x 4)

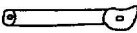
# СОСТАВНЫЕ ЧАСТИ

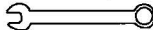
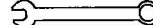
(MM) 	(RA) 	(XX) 
Трубка-держатель подставки с V-образны зажимом (x 2)	Поддерж. перекладина (x 1)	Пластиковый колпачок (x 3)
(NN) 	(SS) 	(YY) 
Трубка-держатель сиденья (x 4)	Квадратная шайба М6 (x 6)	Пластиковый колпачок для верхней стойки (x 2)
(NN1) 	(TT) 	(ZZ) 
Трубка-держатель сиденья (x 4)	Трубка поручня (x 2)	Стальной крючок для горки (x 1)
(NN2) 	(UU) 	(AB) 
Трубка-держатель сиденья (x 4)	Ступень горки (x 3)	Поперечина (x 1)
(PP) 	(VV) 	(AC) 
Болт М6х40 мм (x 8)	Поддерживающая перекладина горки (x 1)	Поперечина (x 1)
(QQ) 	(WW) 	(AD) 
Болт М6х60 мм (x 2)	Скат горки (x 1)	Нижняя опорная трубка для ската (x 1)
(RR) 		<b>НЕОБХОДИМЫЕ ИНСТРУМЕНТЫ</b>
Соединит. перекладина (x1)		1. Стремянка
		2. Крестовая отвертка
		
		3. Комбинированный ключ на 10
		
		4. Комбинированный ключ на 13
		

## Этапы сборки:

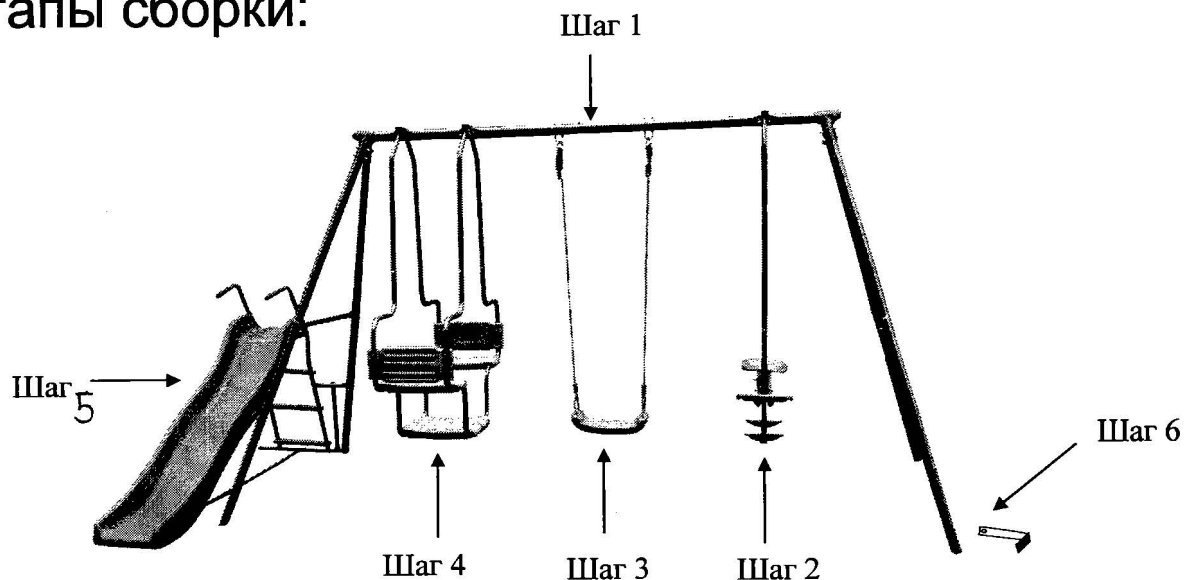

## Шаг 1 Сборка рамы

- 1.-1 Соедините две части верхней перекладины S, используя комплект болта (болт Gx1 + шайба Kx1 + Шайба Гровера Mx1 + глухая гайка Px1).
- 1.-2 Соедините верхнюю перекладину S, стойку T и зажим (GG), используя комплект болта (болт lx2 + шайба Kx2 + шайба Гровера Mx2 + глухая гайка Px2) для верхней перекладины и комплект болта (болт Gx4 + шайба Kx4 + шайба Гровера Mx4 + глухая гайка Px4) для верхней стойки.
- 1.-3 Прикрепите боковую перекладину W к стойкам ( T & U), используя комплект болта (болт Ex1 + шайба Jx1 + изогнутая шайба Nx1, шайба Гровера Lx1 + глухая гайка 1x2)

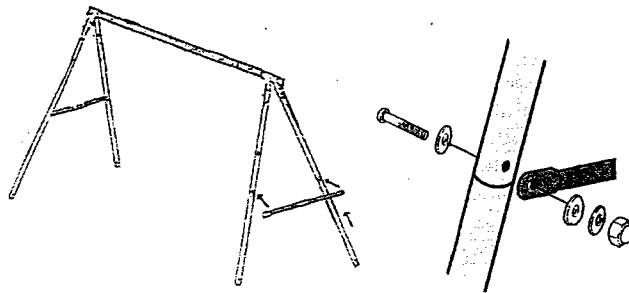

## Шаг 2 Сборка качелей

- 2.-1 Прикрепите кронштейн Z к верхней перекладине S, используя комплект болта (болт Ax1 + шайба Jx2 + шайба Гровера Lx1 + глухая гайка Oх1).

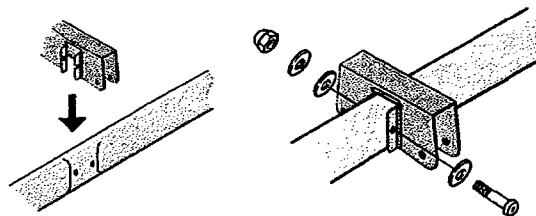

- 2.-2 Установите пластиковые подшипники (DD) по обеим сторонам трубки поручня (V) и прикрепите к кронштейну качелей (Z), используя комплект болта (болт Hx1 + шайба Kx1 + шайба Гровера Mx1 + глухая гайка Px1)

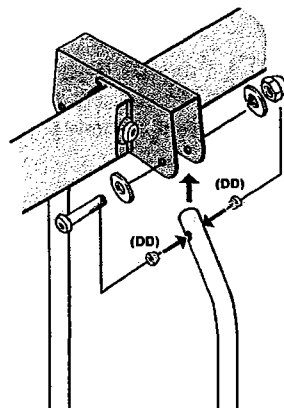

- 2.-3 Присоедините нижнюю стойку качелей (X) к поручню качелей (V), используя комплект болта (болт Dx1 + шайба Jx1 + шайба Гровера Lx1 + глухая гайка Oх1).
- 2.-4 Установите пластиковые подшипники (DD) по обеим сторонам нижней стойки качелей (X) и прикрепите трубку сиденья качелей (Y), используя комплект болта (болт Fx1 + шайба Kx2 + шайба Гровера Mx1 + глухая гайка Px1). Трубка сиденья качелей должна быть обращена выемками вниз, как показано на рисунке.
- 2.-5 Присоедините сиденье (AA) к трубке сиденья (Y), используя комплект болта (болт Dx1 + шайба Jx1 + шайба Гровера Lx1 + глухая гайка Oх1.)
- 2.-6 Привинтите подставку для ног (BB) к нижней стойке качелей (X), используя комплект болта (болт FFx1).

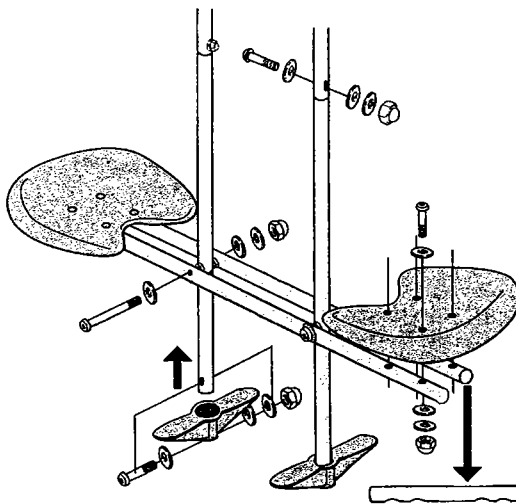

Выемки на трубке сиденья качелей (Y) должны быть снизу.

### Шаг 3 Сборка сиденья качелей

- 3.-1 Прикрепите сиденье (CC) к верхней перекладине (S), используя комплект к U-образному болту (U-образный болт EEx1 + шайба Kx4 + шайба Гровера Mx2 + гайка Qx2 + глухая гайка Px2).

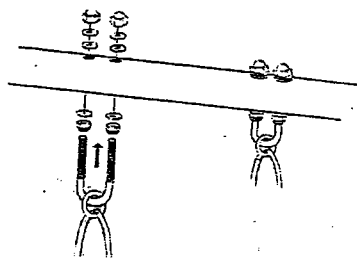

### Шаг 4 Сборка двойных качелей

- 4.-1 Соедините кронштейн качелей Z с верхней перекладиной S, используя комплект болта (болт Ax1 + шайба Jx2 + шайба Гровера Lx1 + глухая гайка Oх1). Установите пластиковые подшипники (DD) по обеим сторонам трубки-поручня (LL) и прикрепите к кронштейну (Z), используя комплект болта (болт Hx1 + шайба Kx1 + шайба Гровера Mx1 + глухая гайка Px1)

- 4.-2 Вставьте стойку-держатель качелей с V-образным зажимом (ММ) в трубку-держатель сиденья (NN2)
- 4.-3 Прикрепите панель сиденья двойных качелей (КК) к трубке-держателю сиденья (NN), (NN1), (NN2), используя комплект болта (выпуклый болт для подставки FFx4 + шайба Jx4).
- 4.-4 Установите панель сиденья двойных качелей (КК) на стойку-держатель качелей (ММ), скрепляя их при помощи комплекта болта (выпуклый болт FFx8 + шайба Jx8). Прикрепите стойку-держатель качелей (ММ) к трубке-держателю сиденья (NN) с помощью выпуклого болта FF и шайбы Jx4.
- 4.-5 Соедините трубку-держатель сиденья (NN) с трубкой поручня (LL), используя комплект болта (болт Dx1 + шайба Jx1 + шайба Гровера Lx1 + глухая гайка Oх1).

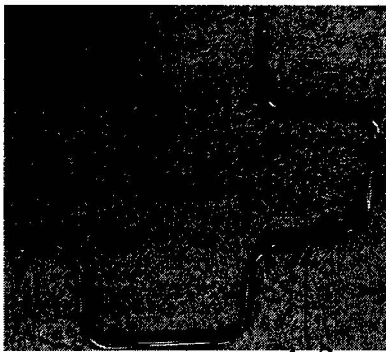

4.-2

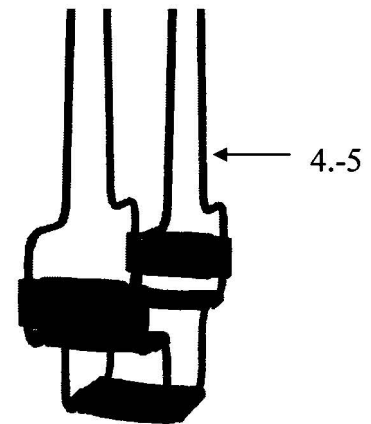
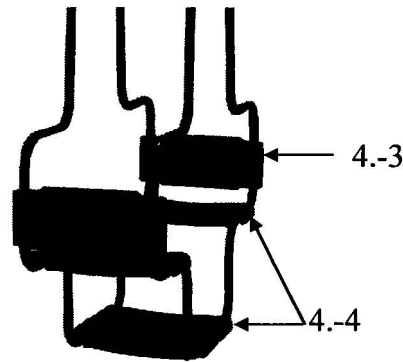

## Шаг 5 Сборка качелей

- 5.-1 Прикрепите трубку поручня ТТ к подставке лестницы VV, используя комплект болта (болт Dx1 + шайба Jx1 + шайба Гровера Lx1 + глухая гайка Oх1).
- 5.-2 Соедините подставку лестницы VV с нижней стойком U, используя комплект болта (болт QQx1 + шайба Jx1 + шайба Гровера Lx1 + глухая гайка Oх1).
- 5.-3 Прикрепите ступеньку UU к трубке поручня ТТ, используя комплект болта (болт PP x1 + квадратная шайба SS x1)
- 5.-4 Прикрепите соединит. перекладину RR к нижней стойке U и трубке поручня. При помощи комплекта болта (болт QQ x1 + шайба Jx1 + шайба Гровера Lx1 + глухая гайка Oх1) - для нижней стойки и при помощи комплекта болта (болт D x1 + шайба Jx1 + шайба Гровера Lx1 + глухая гайка Oх1) - для трубки поручня.
- 5.-5 Прикрепите поддерж. перекладину RA к соединит. перекладине RR и подставке VV, используя комплект болта (болт PPx1 шайба Jx1 + шайба Гровера Lx1 + глухая гайка Oх1)
- 5.-6 Соедините скат горки WW с поручнем ТТ, используя комплект болта (болт Dx1 + шайба Jx1 + шайбак Гровера Lx1 + глухая гайка Oх1); поручень должен пройти сквозь отверстие в верхней части ската.

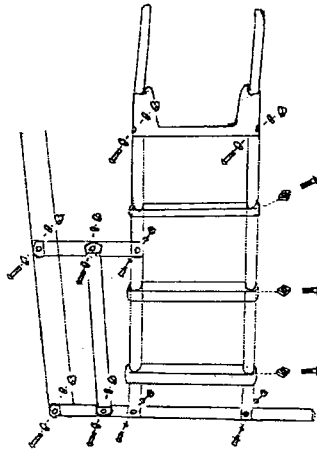

5.-7 Соедините поперечины АВ и АС, используя комплект болта (болт НН x 1 + шайба J x 1 + шайба Гровера L x 1 + глухая гайка О x 1).

5.-8 Присоедините поперечину АВ к подставке лестницы, используя комплект болта (болт D x 1 + шайба J x 1 + шайба Гровера L x 1 + глухая гайка О x 1).

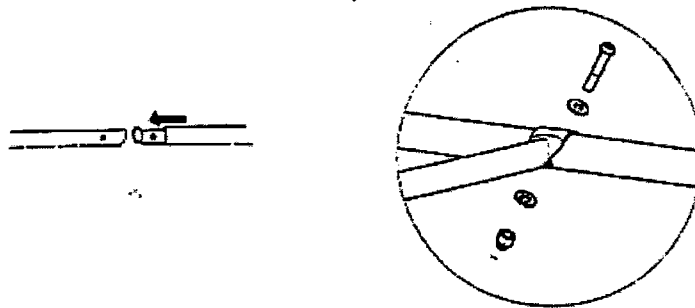

5.-9 Соедините трубку поддержки ската снизу AD с поперечиной AC, используя комплект болта (болт С x 1 + шайба J x 1 + шайба Гровера L x 1 + глухая гайка О x 1).

5.-10 Состыкуйте скат с трубкой поддержки ската снизу AC, пропустив трубку через боковые отверстия внизу ската, используя комплект болта (болт НН x 1).

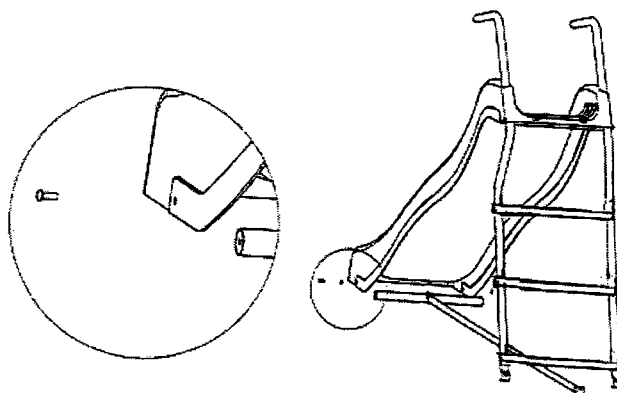



## Шаг 6 Установка земляных анкеров

- 6.-1. Вставьте земляные анкеры R в отверстия внизу каждой из 4 стоек, используя комплект болта (болт Bx1 + шайба Jx1 + шайба Гровера Lx1 + глухая гайка Oх1).
- 6.-2. Под каждый анкер выкопайте яму глубиной 60 см и залейте бетонным раствором 30x30x50 см (ДxШxВ).  
Вставьте анкеры R в раствор, пока он не застыл.
- 6.-3. Убедитесь, что земляные анкеры R хорошо зафиксированы в растворе и не упадут.  
Когда раствор застынет, засыпьте яму землёй.
- 6.-4. При выборе места для установки оборудования учитывайте также свободное пространство для перемещения вокруг него (минимум 1,5 м со всех сторон).  
Не располагайте изделие вблизи выступающих элементов, стен, деревьев и т.д.
- 6.-5. Когда оборудование полностью собрано, убедитесь, что оно устойчиво и безопасно.  
Ни в коем случае не ставьте его на ковёр (оно должно быть абсолютно устойчиво, не только из соображений максимальной нагрузки).
- 6.-6. Не устанавливайте оборудование в сауну или любое другое влажное пространство, так как оборудование может заржаветь.



# Уход и текущий ремонт

1. Данное оборудование может собирать и проверять только взрослый человек.
2. Перед каждым использованием проверяйте, надёжно ли затянуты все гайки и болты; все изношенные повреждённые или утерянные детали следует заменить. НЕ пытайтесь чинить сломанные детали.
3. Регулярно проверяйте, надёжно ли закреплены горка, стальные трубки, ступеньки, земляные анкеры и другие детали; при необходимости замените изношенные и повреждённые детали. Если не проводить такие проверки, оборудование может перевернуться или стать опасным по другим причинам.
4. При необходимости удалите изношенные и повреждённые детали до тех пор, пока не будет найдена замена.
5. Удаляйте повреждённые детали в соответствии с инструкциями производителя.
6. Расположение комплекса:
  - (a) Устанавливайте данное оборудование на ровную поверхность как минимум в 2 метрах от любой постройки или преграды, таких как: забор, гараж, дом, свисающие ветки, верёвки для сушки белья или электрические провода.
  - (b) НЕ устанавливайте данное изделие на бетон, асфальт либо любую другую твердую поверхность.
  - (c) Располагайте данное оборудование в хорошо освещённом месте.
  - (d) Не используйте его в помещении.
7. Погодные условия:
  - (a) Сиденья и подставка для ног должны оставаться сухими; в противном случае пользоваться оборудованием нельзя.
  - (b) Не используйте оборудование при сильном ветре.
  - (c) Пожалуйста, не используйте оборудование, когда солнце светит в лицо и видимость ухудшается; или разверните оборудование так, чтобы солнце светило в спину.
8. Данное изделие не предназначено для взрослых; одновременно на нём может находиться 6 детей общим весом не больше 210 кг (35 кг на каждом элементе).
9. Храните инструкцию в надёжном месте, если к ней вдруг снова понадобится обратиться.
10. Содержите данное оборудование в чистоте.